



Signature Series™ 1000 Pond Skimmer

For Model

43022 - Signature Series 1000
Pond Skimmer



Thank you for choosing the Signature Series™ 1000 Pond Skimmer. At Aquascape our goal is to provide our customers with the best valued products in water gardening. We hope you enjoy your purchase and thank you for choosing Aquascape.

Your Paradise. Our Passion.®



Signature Series™ 1000 Pond Skimmer

Aquascape's Signature Series 1000 Pond Skimmer provides efficient mechanical filtration for your pond. Our skimmers are designed by pond professionals to be functional and easy-to-install and maintain. They include patented features that significantly decrease maintenance. The skimmer filter also includes a lifetime warranty!



Download a free copy of our catalog.



Visit Aquascape Academy - Access a series of courses designed to help you advance your knowledge of water features.



Aquascape online resources - Access product information, installation manuals, videos, inspirational photos and more on one convenient site.

TABLE OF CONTENTS

Introduction	2
Contents	3
Recommended Tools	3
Installation	4
General Maintenance	8
Replacement Parts	9
Warranty	9

☎ Contact Us

For more information about our company or products, please visit our website at www.aquascapeinc.com or call (US) 1-866-877-6637 (CAN) 1-866-766-3426.

Find us on:



www.facebook.com/AquascapeInc
www.youtube.com/Aquascape4
www.twitter.com/AquascapeInc
www.flipboard.com/profile/AquascapeInc

Contents	
No.	Description
1.	Rock Lid
2.	Debris Basket Handle
3.	Debris Basket
4.	Interior Weir Plate Assembly w/ Thumb Screws
5.	Weir Door
6.	Filter Mat
7.	Filter Mat Support Rack
8.	Skimmer
9.	Exterior Liner Plate
10.	Hardware Bag - includes screws (12) and liner installation tools (2)
11.	Overflow Elbow
12.	2" Plug
13.	2" Bulkhead Fitting (2)
14.	2" MPT x 2" Slip (2)

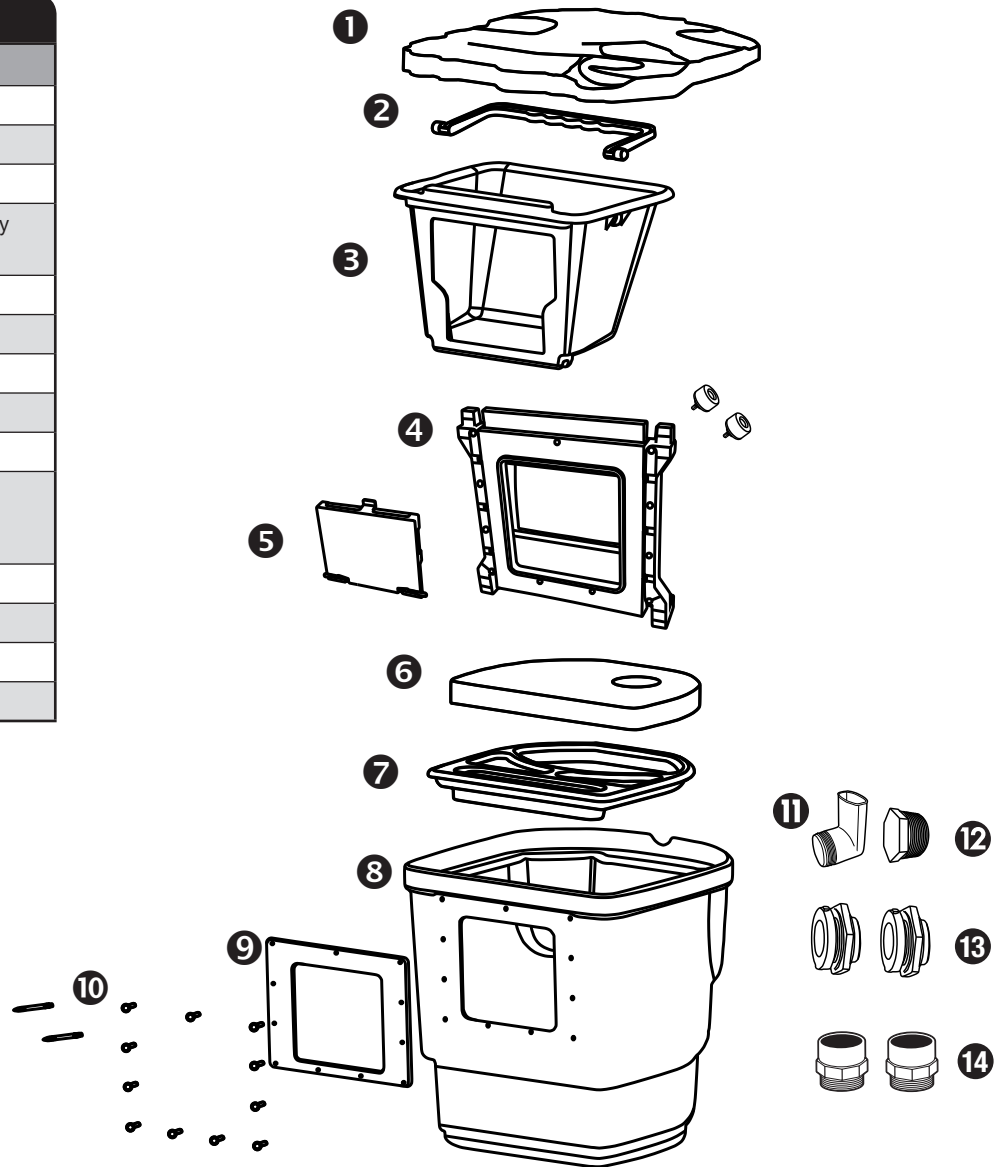

Recommended Tools



Wheelbarrow



Brightly Colored
Spray Paint



Screwdrivers



Soil Tamper

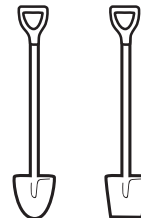

Shovels



Carpenter's
Level

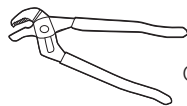

Channel
Locks

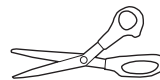

Scissors



Utility Knife

STEP 1

PLACEMENT OF THE SKIMMER

- In order to maximize circulation, the skimmer should be placed directly across from a waterfall. If you do not have a waterfall, use your area's prevailing winds to determine where you should place your skimmer along the longest axis. Use the wind to help push the debris toward the skimmer.

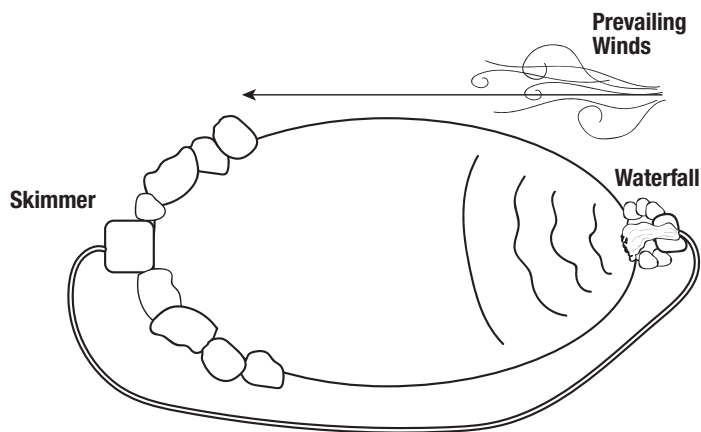

STEP 2

EXCAVATING YOUR POND BASIN

- If you are installing the skimmer on an existing pond, skip this step and proceed to the next.
- We suggest excavating the pond 18-24" deep. This depth provides the proper water levels required for aquatic plants and is deep enough to keep fish alive during winter.
- The excavation should be dug with a series of shelves. The shelves will add stability to the walls of the pond and will also create planting beds for different types of aquatic plants.
- The first shelf should be about 8-10" deep or the height of a standard shovel blade (see Ex. 1).

- The second shelf is typically down another 8-10" deeper. In this step start your excavation of the skimmer hole (see Ex. 2).
- The third shelf (if desired) will be excavated down another 6" (see Ex. 3), reaching a final excavation of 24".

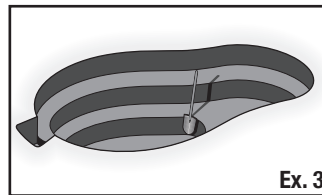
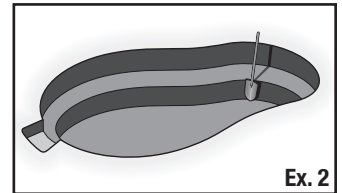
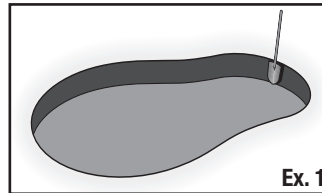

STEP 3

EXCAVATING YOUR SKIMMER LOCATION

- Rough out and excavate an area for the skimmer. Use the outline of the skimmer as your guide.
- When installing a skimmer onto an existing pond, you will need to drain the water from the pond. If you have fish, save some water from the pond and place it in a large bucket, kiddie pool or cooler. Catch your fish and place them into the container. Be sure to add an aerator and keep the fish in a shaded area.
- Remove any rock that is in front of and within 3 feet on either side of where you will place the skimmer. Pull your existing liner and underlayment back into the pond 3 to 4 feet from the edge to expose the area that needs to be excavated for the skimmer.
- We recommend placing the skimmer lid in the position you have chosen. Overhang the lid about 6" towards the inside of the pond. Positioning the skimmer towards the inside of the pond an extra 6" will provide some slack in the liner and make attaching the faceplate easier. Mark the location on the ground where the skimmer will be excavated into position.



- Make sure the excavated area under the skimmer is compacted and level.
- The skimmer should be excavated down to a depth so that the proposed water level in the pond is approximately $\frac{3}{4}$ " below the top of the opening of the skimmer (see Ex. 4). If installing on an existing pond, use the known water level as your guideline on how deep to excavate the skimmer.
- Re-check all of your measurements, including length and width of the pond, plant shelf depth and overall pond depth.

- Use a 2 foot bubble level to make sure your skimmer is properly set into position. Your skimmer should be level from side-to-side and front-to-back.

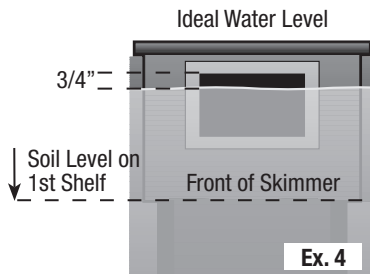

STEP 4

INSTALLING THE SKIMMER

- Install the two bulkheads into the back of the skimmer prior to dropping it into the excavated hole. Make sure the rubber gasket is installed on the inside of the skimmer (see Ex. 5). The filter has two openings on the back, allowing multiple plumbing options.
- For single pump applications, the pump plumbing line attaches into one bulkhead and the optional overflow or 2" plug (if no overflow is desired) can be attached to the other. Use the angle of the bulkheads to your advantage by choosing the bulkhead that works best with the direction you want to run your plumbing (see Ex. 6).
- For double pump applications, each pump will hook up to one of the bulkheads. A third hole will need to be drilled in

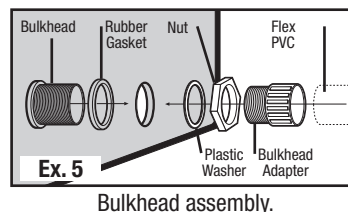

the back of the skimmer if you want to add an overflow. A drill point guide can be found on the back of the skimmer between the existing ports. Use a 3" hole saw to drill the opening for another 2" bulkhead fitting (sold separately) (see Ex. 7).



- Install a PVC slip fitting into each bulkhead on the outside of the skimmer to receive the pump plumbing and overflow plumbing.
- Use silicone sealant or plumber's tape (not included) to coat the threads of the fittings, providing a watertight seal.

ATTACHING THE SKIMMER LINER PLATE

Note: Power tools are not recommended for installing the screws and may strip the threaded nut inserts.

- Thread the two included liner installation tools into the upper left and right corners of the interior weir plate assembly. Make sure the interior weir plate assembly is oriented with three screw inserts across the top and four screw inserts across the bottom (see Ex. 8).

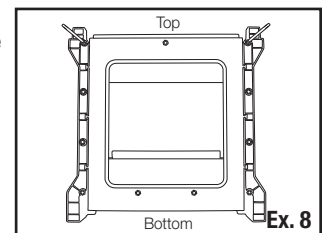

- Then install the interior weir plate assembly into the inside of the skimmer, guiding the two liner installation tools through the top left and right screw holes of the skimmer (see Ex. 9). The liner installation tools will hold the interior weir plate assembly in position during the remaining liner installation steps.



- Once the interior weir plate assembly is in position, apply a thick bead of fish-safe silicone sealant around the skimmer opening over the nut inserts as pictured (see Ex. 10). This will help to create a watertight seal.

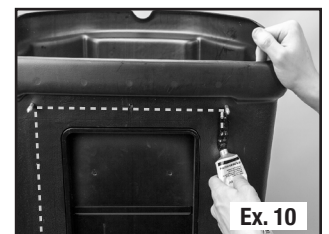

- Wipe the section of liner that is to be connected to the skimmer free of any dust or debris. Bring the liner up toward the face the skimmer. Do not press the liner up against the silicone or skimmer opening at this time. Make sure the liner does not have any wrinkles when positioning it in front of the skimmer. Also make sure you have some excess liner below the skimmer opening to eliminate any tension on the skimmer liner plate when setting boulders near the filter.

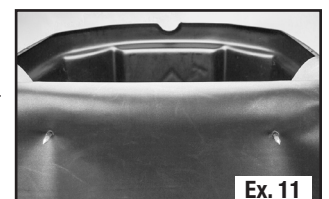

- Once the liner is in the proper position, puncture the liner over each of the top two liner installation tools, allowing the liner to hang in place (see Ex. 11). Do not press the liner against the silicone or skimmer opening at this time.

- Now slide the exterior liner plate over the top two liner installation tools and press the exterior liner plate and liner against the silicone and skimmer opening. Important: Make sure the exterior liner plate is installed with three holes at the top and four at the bottom.
- Fasten the exterior liner plate to the skimmer with the included screws, using an awl or nail to puncture the liner through the screw holes prior to threading in each screw. Start with the two bottom middle screws followed by the top middle screw, located between the liner installation tools. Then install the remaining screws on the sides of the skimmer opening.
- Remove the two liner installation tools from the upper corners and install the final two screws (see Ex. 12).
- Using a knife or pair of scissors, cut the liner opening along the interior edge of the exterior liner plate (see Ex. 13). Your skimmer liner plate installation is now complete.

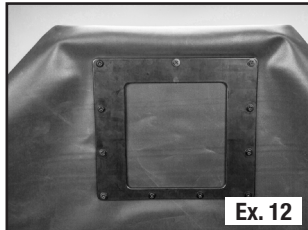

Ex. 12



Ex. 13

Optional Overflow Installation Instructions

- The built in overflow will allow the water in an overflow situation to flow through the pipe and drain away from the pond.
Note: Use the 2" PVC plug to plug the bulkhead if you do not want the overflow option.
- Excavate a trench for a section of PVC Flex pipe to come off the back of the desired bulkhead. The trench should be no less than 5 feet from the back of the skimmer and graded away from the pond (see Ex. 14).
- Create a drainage area at the end of the pipe by excavating a small pit, roughly 16" in diameter and at least 12" deep. Fill the pit with excess gravel.
- Prime and glue a section of PVC Flex pipe into the bulkhead and run it to the top of the gravel pit. Cover the gravel pit with a small section of underlayment and top with soil.
Note: Install the overflow elbow into the corresponding bulkhead on the inside of the skimmer. Use silicone or plumber's tape (not included) on the threads prior to installing the fitting. Hand-tighten the fitting in the bulkhead as far as possible with the overflow arm in the highest position. The final overflow adjustment can be made once the final water level is set using the adjustable skimmer liner plate. See the section on adjusting the adjustable faceplate and overflow (page 8).

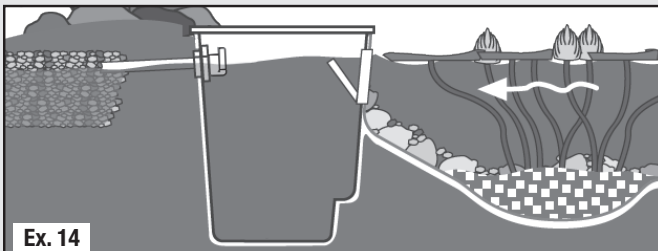

Ex. 14

Overflow diagram.

STEP 5

ADD ROCK AND GRAVEL

- Start from the bottom and set the largest character boulders first against the vertical walls, then stack the smaller boulders on top.
- Be careful not to damage the liner when placing boulders.
- The opening on the front of the skimmer can be hidden by placing boulders on both sides and bridging a stone or piece of driftwood across, creating a cave effect.

Note: Make sure the boulders do not block the water flow into the skimmer.



- Cover all remaining flat surfaces with a couple inches of decorative gravel. This will help lock the boulders in place and cover the remaining liner, protecting it from ultraviolet rays and giving bacteria a place to colonize.

You can expect to use several tons of stone and gravel for a complete water feature installation. Visit www.aquascapeinc.com for information on calculating the required stone and gravel. Below are some helpful formulas for choosing stone and gravel for complete installations.

Stone Calculation for the Pond

$$\text{Length (ft)} \times \text{Width (ft)} / 65 = \text{Tons of boulders}$$

Gravel Used in the Pond

$$\text{Pond Gravel} = 30\% \text{ total tons of pond boulders}$$



WASH ROCKS AND GRAVEL

- Using a garden hose, wash the rock and gravel down in order to remove any dust and dirt. Use a pump attached to a scrap section of pipe to drain dirty water. The pump can temporarily be placed in the lowest point of the pond and the dirty water discharged to a drainage area in the yard.



STEP 6

COMPLETE THE SKIMMER INSTALLATION

- Insert the filter mat support rack into place at the bottom of the skimmer.
- Place the pump at the bottom of the skimmer (see Ex. 16). Follow pump instructions and refer to Ex. 18.
- Once inside the skimmer, feed the electrical cord over the depression located on the back, top edge of the skimmer (see Ex. 16).

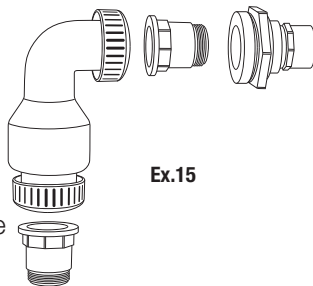

Ex.15

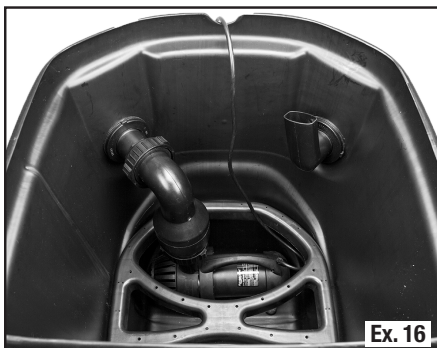

Ex. 16

- The Signature Series™ check valve (included with Aquascape Pond Kits or sold separately) comes with two adaptors used on each end of the check valve (see Ex. 15). One adaptor threads directly into the pump and the other threads directly into the bulkhead on the back of the skimmer (see Ex. 17). Connect the check valve to both the bulkhead and the pump at this time (see Ex. 18).



Ex. 17

- The overflow, threaded into the second bulkhead, will help maintain the maximum water level in the pond after rainfall, ensuring that your skimmer works properly and water does not travel over the edges of the liner (see Ex. 19). Also refer back to page 6 for overflow information.

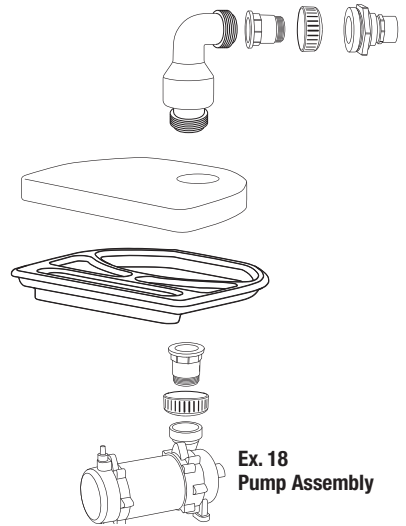

Ex. 18
Pump Assembly

- Attach the debris basket handle to the debris basket by pushing the tabs into the basket (see Ex. 21). Then place the basket into the filter with the opening on the basket facing toward the weir opening of the skimmer.

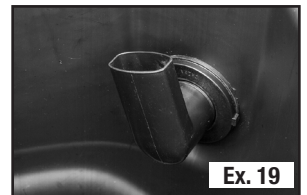

Ex. 19



Ex. 20



Ex. 21

STEP 7

FILL POND

- Fill up the pond with water to just below the level of the overflow in the skimmer.

USING THE ADJUSTABLE FACEPLATE

- The patented adjustable faceplate allows the final water level of the pond to be adjusted. Please note that this feature is for making final adjustments and tweaks to the water level. It is important the skimmer was set to the proper water level during initial skimmer installation. If adjustment of the weir does not allow for the desired water level, you may need to reset the placement of the entire skimmer box.
- Make sure the pond is filled to the desired level prior to making final adjustments.
- Adjust the weir opening to the appropriate water level by loosening the thumbscrews and adjusting up or down as needed (see Ex. 22). There should be approximately 3/4" gap between the water level and the top of the faceplate opening to allow proper skimming action (see Ex. 4).
- Dial-in the adjustable overflow elbow so that water rising past the desired level will begin to trickle down the overflow arm (see Ex. 23). Once the overflow is set, the pond owner should not readjust. Readjustment may require re-application of silicone or plumber's tape to the threads in order to provide a watertight fitting.

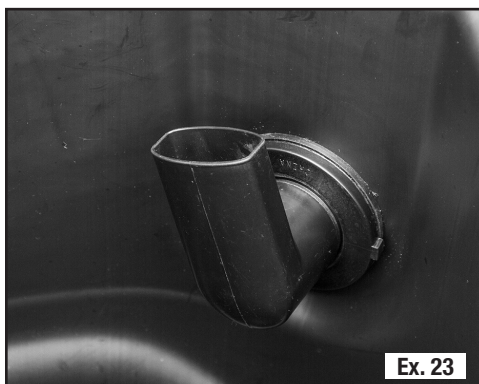

STEP 8

ENJOY!



General maintenance & seasonal care

Debris Basket

The Signature Series™ 1000 Pond Skimmer is designed to sweep the surface of the water and effectively remove debris. The debris basket inside the skimmer is the first filter stage of the skimmer. The basket will collect leaves, twigs, seeds and other pond debris. It takes approximately two to three minutes every other week to empty the debris basket. More frequent changes will be required during the fall and spring because of the quantity of leaves falling from the surrounding trees.

It is a good habit to periodically lift the skimmer lid and check the amount of debris in the basket. This is especially true in the fall. Keep a mental note as to how often your basket has to be emptied. It's important that the debris basket is not allowed to become too full. Too much debris can reduce the water flow to the pump.

Filter Mat

The filter mat below the debris basket is the second stage of the skimmer. The mat is designed to handle any debris that finds its way past the basket. The mat will not need maintenance as frequently as the basket since the basket will remove the majority of debris from the water. Remove and rinse the mat if you notice less flow over the waterfall.

Replacement Parts

Skimmer Replacement Parts	
No.	Item number/description
1.	43023 - Rock Lid
2.	43016 - Debris Basket Handle
3.	43009 - Debris Basket
4.	43010 - Interior Weir Plate Assembly
5.	43013 - Weir Door
6.	56000 - Filter Mat
7.	29655 - Filter Mat Support Rack
8.	43014 - Exterior Liner Plate
9.	43027 - Hardware Bag - includes screws (12) and liner installation tools (2)
10.	29149 - Overflow Elbow
11.	29394 - 2" Plug
12.	29103 - 2" Bulkhead Fitting (2)
13.	29158 - 2" MPT x 2" Slip (2)
14.	43015 - Water Level Adjustment Thumb Screws (2)

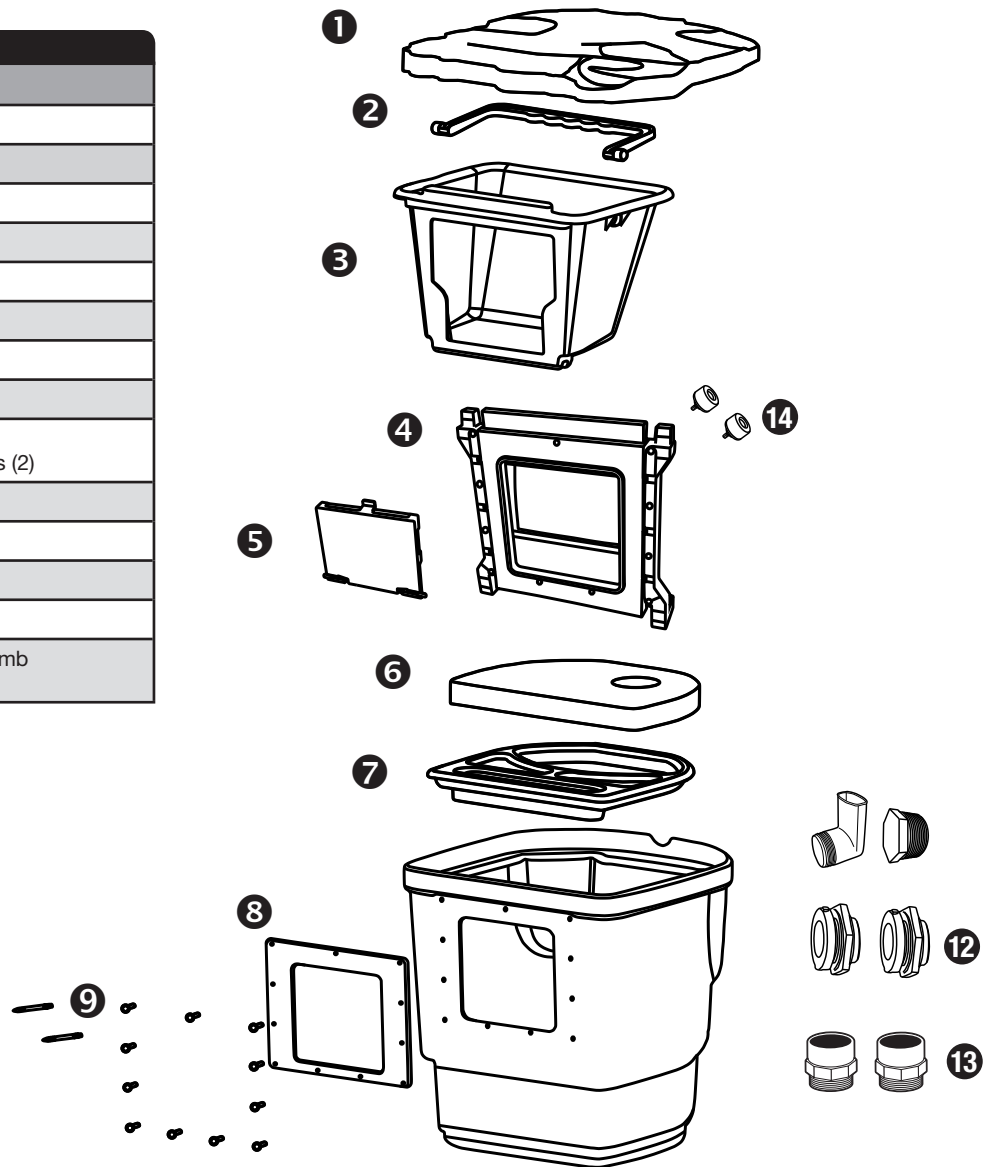

Warranty

LIFETIME WARRANTY

Aquascape warrants that the Signature Series™ 1000 Pond Skimmer will be free of manufacturing defect for the lifetime of the product if properly installed and maintained. If upon Aquascape's inspection, the skimmer shows evidence of a manufacturing defect, Aquascape's liability is limited, at Aquascape's option, to the repair of the defect, or the replacement of the defective product. There are no warranties either expressed or implied, including the implied warranties of merchantability and fitness for a particular purpose, which extend beyond the warranties contained in this document. Aquascape shall not be liable for any incidental, consequential or other damages arising under any theory of law whatsoever.

One Year Warranty:

Signature Series™ 1000 Pond Skimmer internal parts

For more information about our company or products, please visit our website at www.aquascapeinc.com
or call us at (US) 1-866-877-6637 (CAN) 1-866-766-3426

Aquascape *PRO*[®]
Professional Grade Products

Signature Series™ 1000 Pond Skimmer

Pour le n° de modèle :
43022 - Signature Series 1000
Pond Skimmer



Merci d'avoir choisi le filtre Signature Series™ Skimmer.

Chez Aquascape, notre but est de fournir à nos clients des produits de la plus haute qualité pour le jardinage aquatique. Nous espérons que vous aimerez votre achat et nous vous remercions d'avoir choisi Aquascape.

Votre paradis. Notre passion.^{MD}



Signature Series™ 1000 Pond Skimmer

Les filtres Skimmer d'Aquascape offrent une filtration mécanique pour votre plan d'eau. Nos écumoires sont conçues par une équipe professionnelle pour qu'elle soit facile à installer dans votre étang artificiel et à entretenir. Inclus aussi les options brevetées pour un entretien d'étang artificiel gratuit et sans effort. Le filtre Skimmer est garanti à vie!



Téléchargez gratuitement notre catalogue



Visitez l'académie Aquascape : inscrivez-vous à une série de cours conçus pour vous aider à devenir rapidement un véritable amateur du jardinage aquatique.



Ressources en ligne Aquascape : ayez accès à des informations sur les produits, des manuels d'installation, des vidéos, des photos sources d'aspiration et bien plus encore, le tout regroupé dans un site Web pratique.

TABLE DES MATIÈRES

Introduction	12
Composants	13
Outils recommandés	13
Instructions pour l'installation	14
Entretien Général	18
Pièces de rechange	19
Informations sur la garantie	19

📞 NOUS JOINDRE

Pour plus de renseignements au sujet de notre société ou de nos produits, veuillez visiter notre site Web au www.aquascapeinc.com ou téléphonez sans frais au 1 866 766 3426, au Canada, ou au 1 866 877 6637, aux États-Unis.

Rejoignez-nous sur :



www.facebook.com/AquascapeInc
www.youtube.com/aquascape4
www.twitter.com/AquascapeInc
www.flipboard.com/profile/AquascapeInc

Contenu	
No.	Description
1.	Couvercle en forme de roche
2.	Poignée du panier à déchets
3.	Panier à déchets
4.	Ensemble plaque intérieure du déversoir
5.	Trappe du déversoir
6.	Tampon filtreur
7.	Support de tampon filtreur
8.	Écumoire
9.	Plaque extérieure de poche
10.	Sachet de quincaillerie : comprend (12) vis et (2) outils de pose de poche
11.	Trop-plein coudé
12.	Bouchon de 2 po
13.	(2) raccords de traversée de cloison de 2 po
14.	2" MPT x 2" Slip (2)

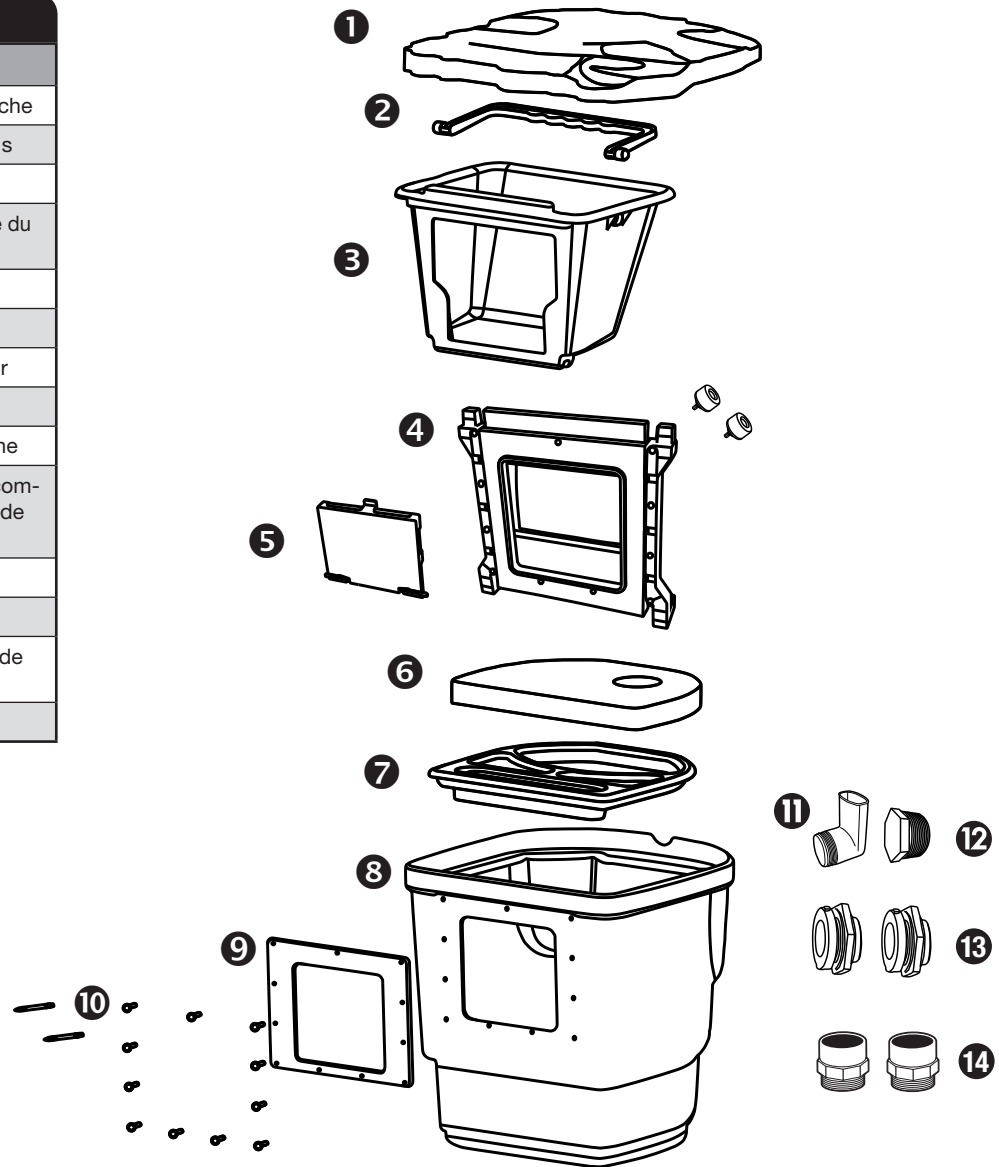

Outils recommandés



Brouette



Peinture au pistolet de couleur vive



Tournevis



Dameuse

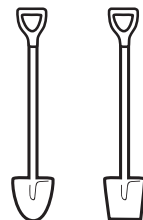

Pelles

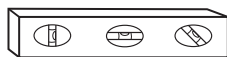

Niveau à bulle

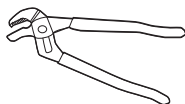

Pince multiprise à crémaillère

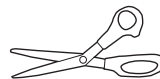

Ciseaux

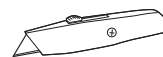

Couteau universel

ÉTAPE 1

POSITIONNEMENT DE L'ÉCUMOIR

- Pour maximiser la circulation, le filtre Skimmer doit être placé directement devant la chute d'eau. Dans le cas où vous n'auriez pas de chute d'eau, utiliser les vents prédominants du terrain pour déterminer la position du filtre sur son axe le plus long. Ainsi, vous pouvez utiliser le vent pour aider à pousser les débris vers le filtre.



- La troisième marche (si désirée) est de 6" de profondeur (exemple 3), pour atteindre une excavation de profondeur finale de 24".

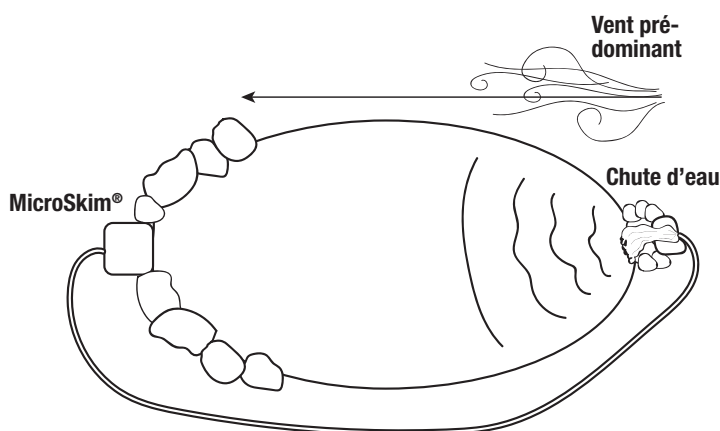
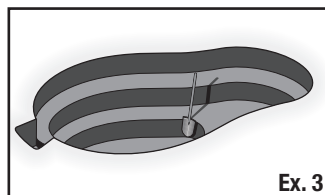
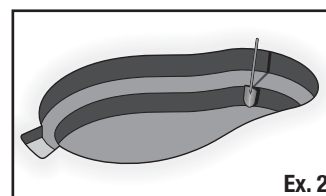
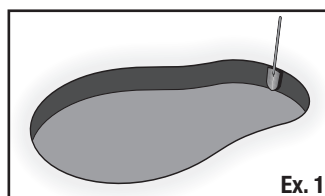

ÉTAPE 3

EXCAVATION POUR L'ÉCUMOIRE

- Dégrossir et fouiller une zone pour le Skimmer. Utilisez le plan de l'écumoire comme guide.
- Lors de l'installation du filtre Skimmer pour un étang existant, vous devez vider l'eau de l'étang. Si vous avez des poissons, préserver un peu d'eau de l'étang dans un seau de grande dimension, un bassin ou une piscine pour enfant. Attrapez vos poissons et les placer dans le contenant. Assurez-vous d'intégrer un aérateur dans le contenant et de garder les poissons dans l'ombre. Retirez les pierres dans un périmètre de 3 pieds autour du site du filtre. Exposer la région à excaver pour l'emplacement du filtre Skimmer en retirant 3 à 4 pieds de toile à bassin.
- Lors de l'installation pour un étang artificiel existant, nous recommandons de positionner le couvercle du Skimmer sur l'emplacement désiré. Chevaucher le couvercle sur l'étang d'environ 6". Marquez les extrémités du couvercle avec une peinture en aérosol ou avec la pointe de votre pelle. Positionner le filtre Skimmer vers l'intérieur de l'étang avec un surplus de 6" pour faciliter le positionnement de la toile et l'attachement du panneau frontal.

ÉTAPE 2

EXCAVATION DE VOTRE PLAN D'EAU

- Pour l'installation de Skimmer dans un étang artificiel existant, ignorez cette étape et continuez avec l'étape 3.
- Nous suggérons une excavation maximale de 18" à 24" de profondeur. Cette profondeur est nécessaire pour la santé des plantes aquatiques et est appropriée pour les poissons durant la saison hivernale.
- L'excavation doit être creusée en forme de marches. Ces marches servent à maximiser la stabilité des murs de l'étang et à la création de différents niveaux de plate-bandes pour différentes familles de plantes aquatiques.
- La première marche doit être de 8 à 10" de profondeur (exemple 1), ou la dimension de la lame d'une pelle régulière.
- La deuxième est habituellement de même profondeur, 8 à 10". Commencer l'excavation à cette étape pour l'emplacement de filtre (exemple 2).



- Assurez-vous que le trou creusé sous l'écumoire est tassé et de niveau.
- L'écumoire doit être posée dans un trou d'une profondeur telle que le niveau de l'eau prévu pour le bassin soit à environ $\frac{3}{4}$ po sous la partie supérieure de l'ouverture de l'écumoire (voir Ex. 4). Si l'écumoire est posée dans un bassin existant, utilisez le niveau d'eau connu pour vous aider à déterminer la profondeur du trou prévu pour l'écumoire.
- Vérifiez à nouveau toutes les mesures, y compris la longueur et la largeur du bassin, la profondeur des paliers et la profondeur totale du bassin, and overall pond depth.
- Utilisez un niveau à bulle de 2 pieds pour vous assurer que l'écumoire est convenablement posée. L'écumoire doit être de niveau transversalement et longitudinalement.

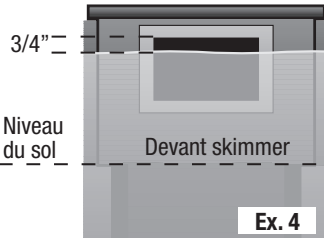

ÉTAPE 4

POSE DE L'ÉCUMOIRE

- Posez les deux cloisons dans la partie arrière de l'écumoire avant de la placer dans le trou spécialement creusé. Assurez-vous que le joint statique en caoutchouc est posé à l'intérieur de l'écumoire (voir Ex. 5). Le filtre présente deux ouvertures à l'arrière, ce qui permet de choisir entre plusieurs options pour la plomberie.
- Pour un projet faisant appel à une seule pompe, la conduite de la pompe s'attache à une cloison et le trop-plein en option ou sinon (si vous ne souhaitez pas avoir un trop-plein), le bouchon de 2 po peut être posé dans l'autre cloison. Utilisez l'angle des cloisons à votre avantage en choisissant la cloison qui est la mieux adaptée à la direction dans laquelle vous souhaitez installer la plomberie (voir Ex. 6).
- For double pump applications, each pump will hook up to one of the bulkheads. A third hole will need to be drilled in the back of the skimmer if you

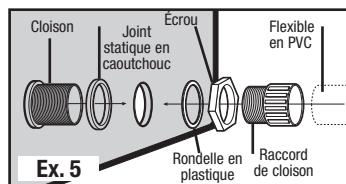

want to add an overflow. A drill point guide can be found on the back of the skimmer between the existing ports. Use a 3" hole saw to drill the opening for another 2" bulkhead fitting (sold separately) (see Ex. 7).



- Pour raccorder la plomberie des pompes et la plomberie du trop-plein, posez un raccord glissant en PVC dans chaque cloison sur l'extérieur de l'écumoire.
- Utilisez un agent d'étanchéité à base de silicone ou du ruban de plombier (non fourni) pour enduire les filets des raccords, ce qui garantira leur étanchéité.

ATTACHE DE LA PLAQUE DE POCHE DE L'ÉCUMOIRE

Remarque: Il n'est pas recommandé d'utiliser des outils électriques pour poser les vis, car ils peuvent endommager les filets sur les inserts d'écrou.

- Vissez les deux outils de pose de poche qui sont fournis dans les coins supérieurs gauche et droit de l'ensemble plaque intérieure du déversoir. Assurez-vous que l'ensemble plaque intérieure du déversoir est orienté de telle sorte que trois inserts d'écrou soient en travers de la partie supérieure et quatre inserts d'écrou en travers de la partie inférieure (voir Ex. 8).

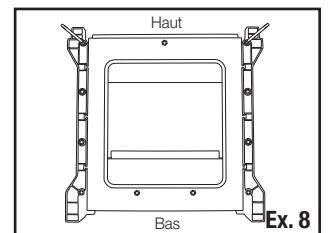

- Posez ensuite l'ensemble plaque intérieure du déversoir à l'intérieur de l'écumoire en guidant les deux outils de pose de poche à travers les trous supérieurs gauche et droit de l'écumoire (voir Ex. 9). Les outils de pose de poche maintiendront en place l'ensemble plaque intérieure du déversoir pendant les étapes restantes de pose de la poche.



- Une fois que l'ensemble plaque intérieure du déversoir est en place, appliquez un cordon épais d'agent d'étanchéité à base de silicone et sans danger pour les poissons autour de l'ouverture de l'écumoire, sur les inserts d'écrou, comme illustré (voir Ex. 10). Ceci permettra de créer un joint d'étanchéité.

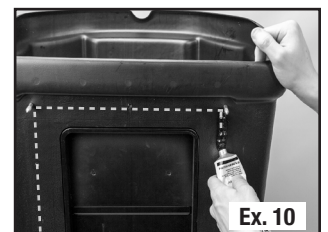

- Pour éliminer toute trace de poussière ou de débris, essuyez la partie de la poche qui doit être attachée à l'écumoire. Saisir la poche pour la positionner en face de l'écumoire. Pour le moment, ne poussez pas la poche contre le silicone ou l'ouverture de l'écumoire. Une fois qu'elle est positionnée devant l'écumoire, assurez-vous que la poche ne présente aucune plissure. Afin de pouvoir éliminer toute tension sur la plaque de poche de l'écumoire quand vous placerez des roches près du filtre, assurez-vous également qu'il y a une longueur de poche suffisamment grande sous l'ouverture de l'écumoire.

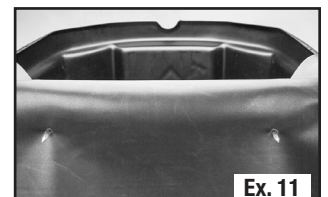

- Une fois que la poche est convenablement positionnée, percez la poche

au niveau de chacun des deux outils de pose de poche supérieurs, permettant ainsi à la poche d'être suspendue (voir Ex. 11). Pour le moment, ne poussez pas la poche contre le silicone ou l'ouverture de l'écumoire.

- Ensuite, faites glisser la plaque extérieure de poche sur les deux outils de pose de poche supérieurs et poussez la plaque extérieure de poche et la poche contre le silicone et l'ouverture de l'écumoire. Important : assurez-vous que la plaque extérieure de poche est en place, les trois trous en haut et les quatre trous en bas.

- Attachez la plaque extérieure de poche à l'écumoire à l'aide des vis fournies et en utilisant une alène ou un clou pour percer la poche et faire passer chacune des vis à travers avant de les visser. Commencez par les deux vis du milieu en bas et passez ensuite aux deux vis du milieu en haut, ces quatre vis étant situées entre les outils de pose de poche. Posez ensuite les vis restantes sur les côtés de l'ouverture de l'écumoire.

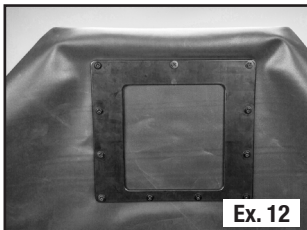

Ex. 12

- Retirez les deux outils de pose de poche des coins supérieurs et posez les deux dernières vis (voir Ex. 12).

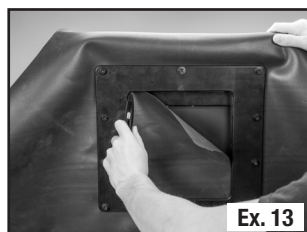

Ex. 13

- À l'aide d'un couteau ou d'une paire de ciseaux, découpez l'ouverture de la poche le long du bord intérieur de la plaque extérieure de poche (voir Ex. 13).

La pose de la plaque de poche de l'écumoire est maintenant terminée.

Instructions pour la pose du trop-plein en option

- Quand l'eau est prête à déborder, le trop-plein intégré permet à l'eau de s'écouler à travers le tuyau et d'être drainée loin du bassin. Remarque : si vous ne voulez pas du trop-plein en option, utilisez le bouchon de 2 po pour boucher la cloison.
- Creusez une tranchée destinée à recevoir une partie du tuyau flexible en PVC qui ressortira du dos de la cloison choisie. La longueur de la tranchée depuis l'arrière de l'écumoire ne doit pas mesurer plus de 5 pieds et doit être en déclivité par rapport au bassin (voir Ex. 14).
- Enduisez d'une couche d'apprêt une partie du tuyau flexible en PVC, collez-la dans la cloison et faites-la courir jusqu'à la partie supérieure de la fosse de gravier. Couvrez la fosse de gravier à l'aide d'une petite section de couche de sous-finition que vous recouvrirez elle-même de terre.

Remarque: posez le trop-plein coudé dans la cloison correspondante, à l'intérieur de l'écumoire. Avant de poser le raccord, utilisez de la silicone ou un ruban de plombier (non fourni) sur les filets. Serrez aussi fort que possible, à la main, le raccord dans la cloison, l'orifice du trop-plein étant dans la position la plus haute. Le réglage final du trop-plein peut s'effectuer une fois que le niveau d'eau final est ajusté à l'aide de la plaque réglable de poche de l'écumoire. Voir la section réservée au réglage de la tête réglable et du trop-plein (page 8).

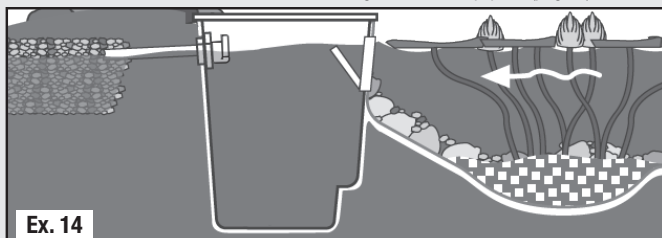

Ex. 14

Schéma du trop-plein

ÉTAPE 5

AJOUTEZ LES ROCHES ET LE GRAVIER

- En partant du fond, posez d'abord les roches de plus grande taille contre les parois verticales, puis empilez par dessus les roches plus petites.
- Veillez à ne pas endommager la poche en plaçant les grosses roches.
- L'ouverture à l'avant de l'écumoire peut être cachée en plaçant de grosses roches des deux côtés et en posant une pierre ou un morceau de bois de grève par dessus et en travers pour créer une sorte de petite caverne.

Remarque: assurez-vous que les grosses roches ne bloquent pas le débit d'eau dans l'écumoire.



- Couvrez toutes les surfaces restantes en déposant quelques centimètres de gravier décoratif. Ceci aidera à bien maintenir en place les grosses roches et à recouvrir le reste de la poche en la protégeant des rayons ultraviolets et en offrant un endroit aux bactéries pour qu'elles colonisent.

Il faut vous attendre à utiliser plusieurs tonnes de pierres et de gravier pour achever l'aménagement du jardin aquatique. Visitez le site www.aquascapeinc.com pour avoir des informations sur le calcul de la quantité de pierres et de gravier. Pour achever l'aménagement du bassin, vous trouverez ci-dessous des formules utiles pour vous aider à choisir les pierres et le gravier.

Calcul de la quantité de pierres pour le bassin

Longueur (pi) x largeur (pi) ÷ 65 = quantité de grosses roches en tonnes

Gravier utilisé dans le bassin

Quantité de gravier = 30 % du poids total des grosses roches du bassin



LAVEZ LES ROCHES ET LE GRAVIER

- À l'aide d'un tuyau d'arrosage, lavez les roches et le gravier pour retirer la poussière et la saleté. Pour drainer l'eau sale, utilisez une pompe attachée à un vieux bout de tuyau. La pompe peut être temporairement placée à l'endroit le plus bas du bassin et l'eau sale peut être refoulée dans une zone de drainage du jardin.



ÉTAPE 6

ACHEVEZ LA POSE DE L'ÉCUMOIRE

- Insérez le support de tampon filtreur pour le mettre en place au fond de l'écumoire.
- Placez la pompe au fond de l'écumoire (voir Ex. 16). Suivez les instructions concernant la pompe et reportez-vous à l'Ex. 18.
- Une fois que la pompe est à l'intérieur de l'écumoire, faites passer le cordon électrique sur le renforcement situé au dos de l'écumoire, sur le

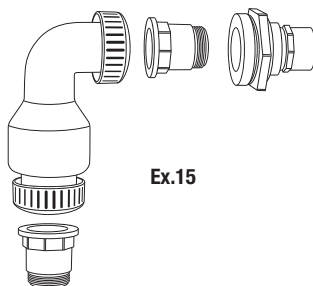

Ex.15



Ex.16

rebord supérieur (voir Ex. 16).

- Le clapet antiretour Signature Series™ (fourni avec les ensembles pour bassins Aquascape ou vendu séparément) est fourni avec deux raccords se posant à chaque extrémité du clapet antiretour (voir Ex. 15). Un raccord se visse directement dans la pompe et l'autre se visse directement dans la cloison au dos de l'écumoire (voir Ex. 17). Raccordez ensuite le clapet antiretour à la cloison et à la pompe (voir Ex. 18).
- Le trop-plein, vissé dans la seconde cloison, permettra de mieux maintenir le niveau d'eau maximal dans le bassin après une chute de pluie, assurant ainsi le bon fonctionnement de l'écumoire tout en empêchant à l'eau d'atteindre le rebord de la poche (voir Ex. 19). Veuillez également revenir à la page 6 pour plus de renseignements sur le trop-plein.



Ex. 17

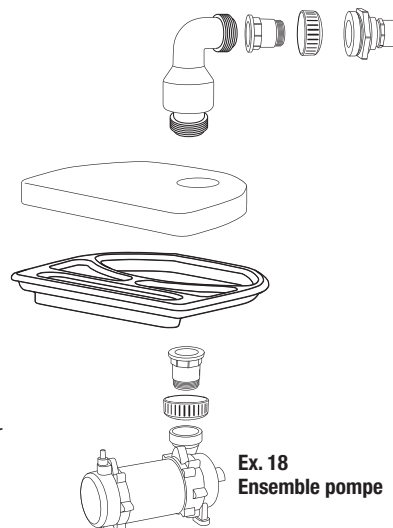

Ex. 18
Ensemble pompe

- Placez le tampon filtreur fourni dans le caisson de l'écumoire, le trou prédécoupé étant orienté dans la même direction que la plomberie (voir Ex. 20).
- Attachez la poignée du panier à débris sur celui-ci en forçant les languettes pour les faire rentrer dans le panier (voir Ex. 21). Placez ensuite le panier dans le filtre, l'ouverture du panier faisant face à l'ouverture du déversoir de l'écumoire.

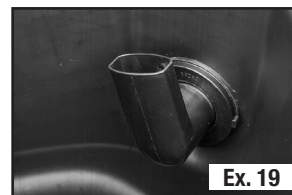

Ex. 19



Ex. 20



Ex. 21

ÉTAPE 7

REMP LISSEZ LE BASSIN

- Remplissez le bassin de telle sorte que l'eau arrive juste au-dessous du niveau du trop-plein dans l'écumoire.

UTILISATION DE LA TÊTIÈRE RÉGLABLE

- La tête réglable est brevetée et permet d'ajuster le niveau d'eau final du bassin. Veuillez noter que cet accessoire est destiné à effectuer l'ajustement final et les dernières petites modifications du niveau d'eau. Pendant la pose initiale de l'écumoire, il est important que l'écumoire soit réglée sur le niveau d'eau approprié. Si le réglage du déversoir ne vous permet pas d'obtenir le niveau d'eau souhaité, il se peut que vous deviez reprendre le placement de tout le caisson de l'écumoire.
- Avant de procéder aux derniers ajustements, assurez-vous que le bassin est rempli au niveau souhaité.
- Réglez l'ouverture du déversoir afin d'obtenir le niveau d'eau approprié en desserrant les vis de serrage et en réglant au besoin vers le haut ou vers le bas (voir Ex. 22). Pour que l'écumoire fonctionne correctement, il devrait y avoir un espace d'environ 3/4 po entre le niveau d'eau et la partie supérieure de l'ouverture de la tête (voir Ex. 4).
- Tournez le trop-plein coudé réglable de telle sorte que l'eau qui monte et dépasse le niveau souhaité commence à s'écouler dans l'orifice du trop-plein (voir Ex. 23). Une fois que le trop-plein est réglé, le propriétaire du bassin ne devrait plus le régler. Son réajustement peut nécessiter une nouvelle application de silicone ou de ruban de plombier sur les filets, et ce pour assurer la bonne étanchéité du raccord.

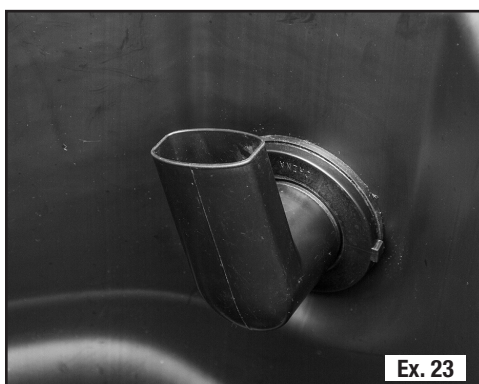

ÉTAPE 8

À VOUS D'EN PROFITER MAINTENANT!



Entretien général et saisonnier

Panier à déchets

L'écumoire de bassin Signature Series™ 1000 est conçue pour éliminer efficacement les déchets qui sont à la surface de l'eau. Le panier à déchets dans l'écumoire est le premier étage de filtration de l'écumoire. Le panier ramasse les feuilles, les brindilles, les graines et les autres déchets du bassin. Toutes les deux semaines, il faut entre deux et trois minutes pour vider le panier à déchets. En raison de la quantité de feuilles ou de fleurs tombant des arbres environnants, il faut le vider plus fréquemment à l'automne et au printemps.

Une bonne habitude à prendre consiste à lever périodiquement le couvercle de l'écumoire et à vérifier la quantité de déchets dans le panier. Ceci est particulièrement utile à l'automne. Notez mentalement la fréquence à laquelle le panier doit être vidé. Il est important que le panier à déchets ne se remplisse pas trop. Une trop grande quantité de déchets peut réduire le débit d'eau vers la pompe.

Tampon filtreur

Le tampon filtreur sous le panier à déchets représente le second étage de filtration de l'écumoire. Le tampon est conçu pour filtrer tous les déchets qui ont réussi à passer à travers le panier. Le tampon filtreur ne nécessite pas un entretien aussi fréquent que le panier, car celui-ci retient la majorité des déchets transportés par l'eau. Retirez et rincez le tampon si vous notez que le débit est moins fort sur la chute d'eau.

Pièces de rechange

Pièces de rechange pour l'écumoire	
No.	Référence/description
1.	43023 - Couvercle en forme de roche
2.	43016 - Poignée du panier à déchets
3.	43009 - Panier à déchets
4.	43010 - Ensemble plaque intérieure du déversoir
5.	43013 - Trappe du déversoir
6.	56000 - Tampon filtreur
7.	29655 - Support de tampon filtreur
8.	43014 - Plaque extérieure de poche
9.	43027 - Sachet de quincaillerie : comprend (12) vis et (2) outils de pose de poche
10.	29149 - Trop-plein coudé
11.	29394 - Bouchon de 2 po
12.	29103 - 2" Bulkhead Fitting (2)
13.	29158 - 2" MPT x 2" Slip (2)
14.	43015 - (2) vis de serrage de réglage de niveau d'eau

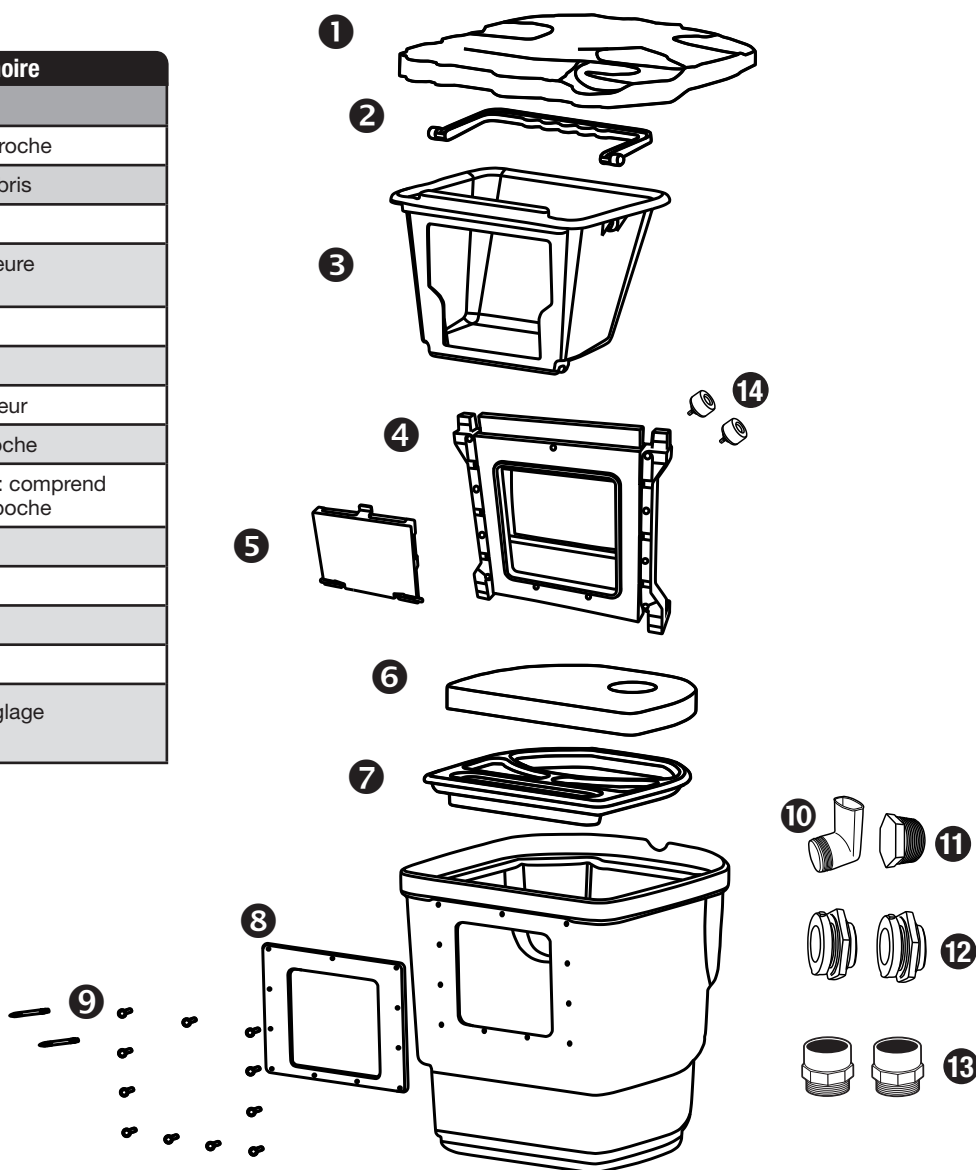

Informations sur la garantie

Garantie à vie

Aquascape garantit que le filtre Signature Series Skimmer est sans défaut de fabrication pour la durée de vie du produit avec une installation et un entretien approprié. Suivant une inspection d'Aquascape, si le filtre Skimmer démontre des défauts de fabrication, la responsabilité d'Aquascape est limitée, à son choix, aux réparations du défaut ou au remplacement de produit défectueux. Il n'y a aucune garantie expresse ou implicite, aux choix d'Aquascape, inclus la garantie implicite de qualité marchande et d'adéquation à une utilisation particulière, au-delà de la garantie contenue dans le présent document. Aquascape ne sera pas tenu responsable des dommages directs, indirects ou toute autre théorie légale.

Garantie d'un an:

les pièces internes Signature Series Skimmer

For more information about our company or products, please visit our website at www.aquascapeinc.com
or call us at (US) 1-866-877-6637 (CAN) 1-866-766-3426